

Connecting an SG20B Cordless scanner to the base station

将 SG20B 无线扫描仪连接到基站
將 SG20B 無線掃描器連接到基站
Connexion d'un lecteur sans fil SG20B à la base Bluetooth
Anschließen eines SG20B-Funkscanners an der Basisstation
베이스 스테이션에 SG20B 무선 스캐너 연결
Conexão do leitor sem fio SG20B à estação base
Подключение беспроводного сканера SG20B к базовой станции
Conectando un escáner inalámbrico SG20B a la estación base
การเชื่อมต่อสแกนเนอร์ไร้สาย SG20B กับสถานีฐาน

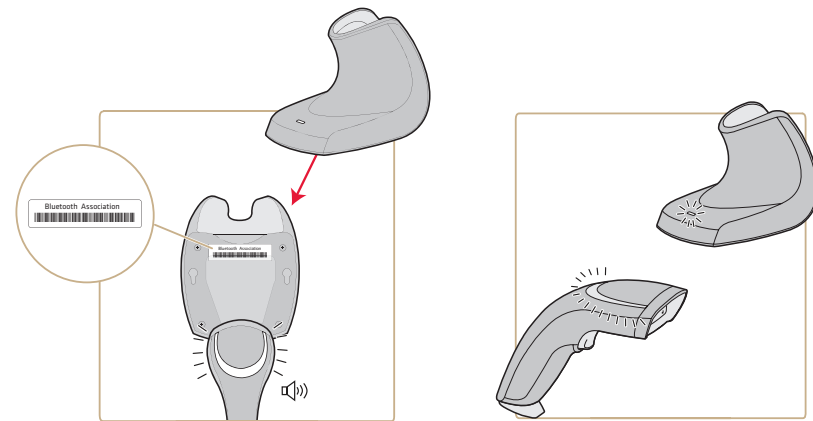

Charging the SG20B Cordless scanner using the base station

使用基站为 SG20B 无线扫描仪充电
使用基站為 SG20B 無線掃描器充電
Chargement d'un lecteur sans fil SG20B avec la base Bluetooth
Aufladen des SG20B-Funkscanners anhand der Basisstation
베이스 스테이션을 사용하여 SG20B 무선 스캐너 충전
Como carregar o leitor sem fio SG20B usando a estação base
Зарядка беспроводного сканера SG20B от базовой станции
Cargando el escáner inalámbrico SG20B a través de la estación base
การชาร์จสแกนเนอร์ไร้สาย SG20B โดยใช้สถานีฐาน

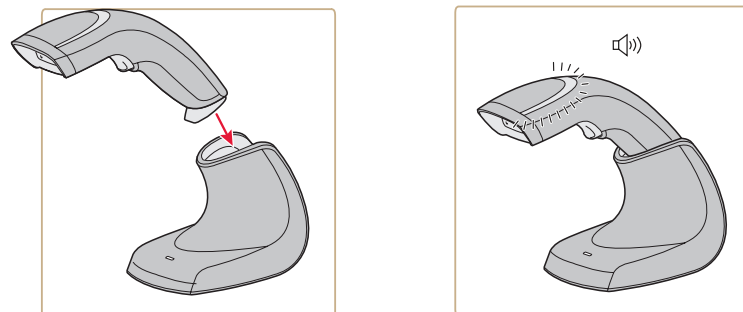

Where to Find More Information

有关详细信息
有關詳細信息
Où trouver d'autres informations
Verweise zu weiteren Informationen
정보를 더 발견하기 위하여 어디에

Onde obter mais informações
Где найти дополнительную информацию
Dónde encontrar más información
จะค้นหาข้อมูลเพิ่มเติมที่ไหน

www.intermec.com
In the U.S.A and Canada, call **1.800.755.5505**



Caution: See Compliance Insert for use restrictions associated with this product.
警告：有关本产品相关的使用限制，请参阅“符合性插页”。

警告：請參見規範插頁中有關本產品使用限制方面的說明。

Attention: Consultez la Déclaration de conformité pour les restrictions d'usage associées à ce produit.

Vorsicht: Das Konformitätsblatt führt etwaige Verwendungseinschränkungen für dieses Produkt an.

조율: 본 제품과 관련된 사용 제한에 대한 자세한 내용은 준수 규정을 참조하십시오.

Cuidado: Consulte as informações sobre as restrições de uso associadas a este produto no encarte sobre conformidade.

Осторожно: См. ограничения, связанные с использованием устройства, на вкладыше с требованиями по обеспечению соответствия.

Precaución: Consulte el Inserto de cumplimiento para ver las restricciones de uso asociadas con este producto.

ขอเตือน ดูการใส่เข้าสำหรับการใช้ข้อจำกัดที่เกี่ยวข้องกับผลิตภัณฑ์

This product is protected by one or more patents. 本产品受到一项或多项专利保护。本產品受到一項或多項專利保護。Ce produit est protégé par un brevet ou plus. Dieses Produkt ist durch ein oder mehrere Patente geschützt. 본 제품은 하나 이상의 특허 권에 의해 보호를 받습니다. Este produto está protegido por uma ou mais patentes. Этот продукт защищен одним или несколькими патентами. Este producto esta protegido por una o varias patentes. ผลิตภัณฑ์นี้ป้องกันโดยสิทธิบัตรหนึ่งหรือมากกว่า。

Electrical rating. 额定电压及电流。電子規定值。Tension d'entrée. Stromversorgung. 전기 등급.
Especificações elétricas. Питание. Calificación eléctrica. อัตราอิเล็กทรอนิกส์: --- 5 V ± 10%

Worldwide Headquarters
6001 36th Avenue West
Everett, Washington 98203
U.S.A.

tel 425.348.2600

fax 425.355.9551

www.intermec.com

© 2011 Intermec Technologies Corporation. All rights reserved.

SG20 Bluetooth Base Station (SG20BS) Quick Start Guide



P/N DOC-SG20BS-QSG02

SG20

Bluetooth Base Station

SG20BS



Quick Start Guide

蓝牙基站快速启动指南

藍芽基站快速入門指南

Guide de démarrage de la base Bluetooth

Kurzanleitung Bluetooth-Basisstation

블루투스 베이스 스테이션 빠른 시작 안내서

Guia de consulta rápida da estação base Bluetooth

Краткое руководство по эксплуатации базовой

станции Bluetooth

Guía rápida de inicio de la estación base Bluetooth

คู่มือการเริ่มต้นอย่างรวดเร็วสำหรับสถานีฐานบลูทูธ

SG 20 Bluetooth Base Station

Connecting the SG20 Bluetooth Base Station

连接 SG20 蓝牙基站

連接 SG20 藍芽基站

Branchement de la base Bluetooth SG20

Anschließen der SG20-Bluetooth-Basisstation

SG20 블루투스 베이스 스테이션 연결

Conexão da estação base SG20 Bluetooth

Подключение базовой станции Bluetooth SG20

Conectando el SG20B a la estación base Bluetooth

การเชื่อมต่อกับสถานีฐานบลูทูธ SG20

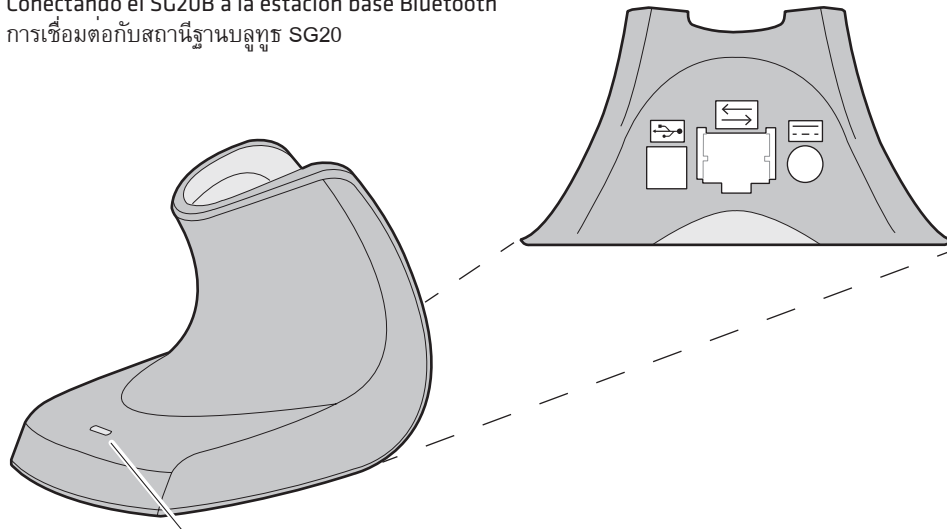

Intermec Ready-to-Work™ indicator

Intermec Ready-to-Work™ 指示灯

Intermec Ready-to-Work™ 指示器

Indicateur Intermec Ready-to-Work™

Kontrollleuchte Intermec Ready-to-Work™

Intermec Ready-to-Work™ 표시기

Indicador Ready-to-Work™ da Intermec

Индикатор готовности к работе Intermec

Indicador Intermec Ready-to-Work™

ไฟสัญญาณ Intermec Ready-to-Work™

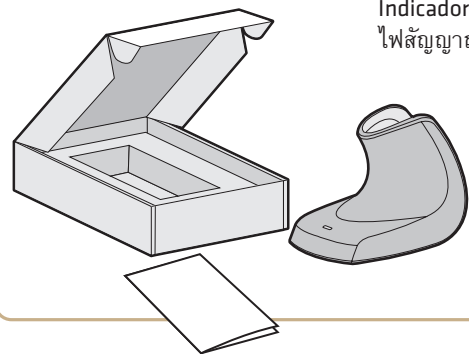

Optional, 可选, 選用, en option, optional, 선택, opcional, по специальному заказу, opcional, อุปกรณ์เสริม

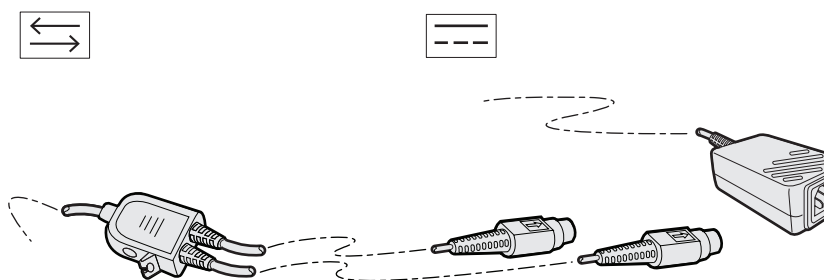
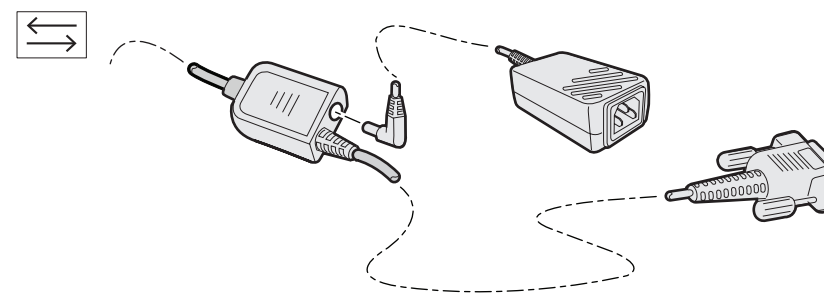
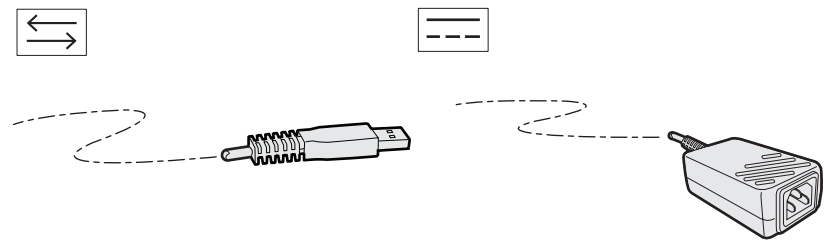
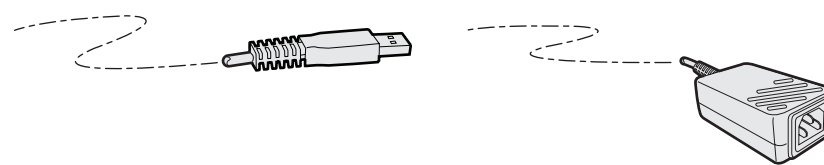

Intermec Ready-to-Work™ indicator flashes twice at power-up

通电后, Intermec Ready-to-Work™ 指示灯闪烁两次

Intermec Ready-to-Work™ 指示器會在啟動時間閃爍兩次

L'indicateur Intermec Ready-to-Work™ clignote deux fois lors de la mise sous tension

Intermec Ready-to-Work™ Anzeige blinkt beim Einschalten zweimal

전원이 켜질 때 Intermec Ready-to-Work™ 표시기가 두 번 깜박입니다

O indicador Intermec Ready-to-Work™ pisca duas vezes durante a inicialização

При включении индикатор готовности к работе Intermec (Ready-to-Work™) мигает дважды

El indicador Ready-to-Work™ de Intermec titila dos veces al encenderse.

ไฟสัญญาณ Intermec Ready-to-Work™ จะพริบสองครั้งเมื่อตอนเปิดเครื่อง

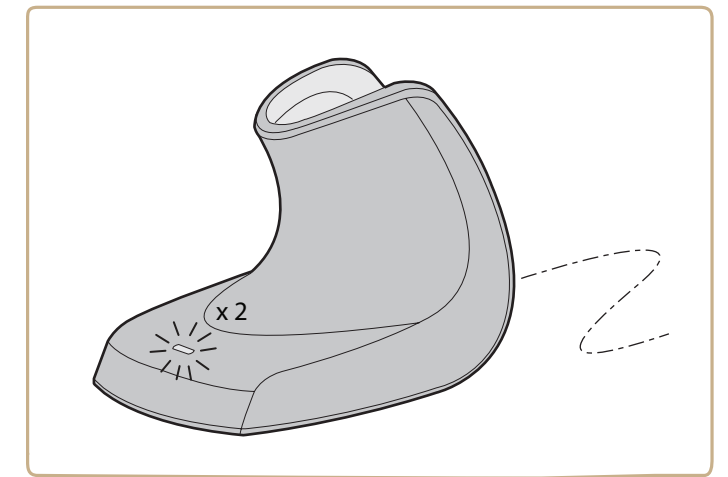

Download EasySet® to Configure the SG20 Bluetooth Base Station:

下载 EasySet® 以配置 SG20 蓝牙基站:

下載 EasySet® 以配置 SG20 藍芽基站:

Téléchargez EasySet® pour configurer la base Bluetooth SG20 :

Zur Konfiguration der SG20 Bluetooth-Basisstation EasySet® herunterladen:

SG20 블루투스 베이스 스테이션을 구성하려면 EasySet®을

다운로드하십시오:

Baixe o EasySet® para configurar a estação base SG20 Bluetooth:

Загрузить программу EasySet® для настройки базовой станции

Bluetooth SG20:

Descargue EasySet® para configurar la estación base Bluetooth SG20:

ดาวน์โหลด EasySet® เพื่อกำหนดค่าสถานีฐานบลูทูธ SG20:

www.intermec.com/EasySet